

**marina4x4**  
a c c e s s o i r e s

# MITSUBISHI L200

[www.marina4x4.com](http://www.marina4x4.com)



**CATALOGUE ACCESSOIRES 2022**  
**SOLUTIONS PICK-UP**

# SOMMAIRE :

TONNEAU COVER UPSTONE ALUMINIUM .....	P03, 04, 05
TONNEAU COVER UPSTONE ALUMINIUM PEINT .....	<b>NOUVEAU !</b> P06, 07
ACCESSOIRES UPSTONE .....	P08
ROLL BAR COMPATIBLE AVEC TONNEAU COVER UPSTONE .....	P09
PROTECTIONS AVANT & ARRIÈRE INOX .....	P10
PROTECTIONS AVANT & ARRIÈRE THERMOLAQUÉES NOIRES .....	P11
ROLL BAR INOX .....	P12
ROLL BAR THERMOLAQUÉ NOIR .....	P13
MARCHEPIEDS INOX .....	P14
MARCHEPIEDS THERMOLAQUÉS NOIRS .....	P15
MARCHEPIEDS MOTORISÉS RETRACTABLES .....	P16
BÂCHE SOUPLE .....	P17
ROLL TOP COVER MOUNTAIN TOP .....	<b>NOUVEAU !</b> P18, 19
HARD TOP S LINE V2 .....	P20, 21
HARD TOPS LINE V2 SÉRIE SV .....	P22
SÉRIE SP .....	P23
HARD TOP UTILITAIRE .....	P24
PACK BLACK DÉFLECTEUR DE CAPOT & DÉFLECTEUR D'AIR .....	P25
BEDSLIDE-BEDLINER .....	P26
BOÎTE À OUTILS .....	P27
AMORTISSEUR DE PORTE ARRIÈRE .....	P28
ATTELAGE - JOINT ÉTANCHÉITÉ .....	P29
SYSTEME DE FERMETURE CENTRALISÉE - BEDMAT .....	P30
PROTECTIONS SOUS VÉHICULE .....	P31
AMORTISSEURS .....	P32
SOLUTIONS DE TREUILLAGE - SUPPORT DE TREUIL / CÂBLE - BARRES DE TOIT .....	P33
AIDE AU STATIONNEMENT .....	P34
SOLUTIONS D'ÉCLAIRAGE .....	P35



+33 (0)92.910.910



info@marina4x4.com



www.marina4x4.com



Suivez-nous : Marina 4x4

# TONNEAU COVER ALUMINIUM

## TONNEAU COVER ALUMINIUM

Double Cab : EVOS600S

Club Cab : EVOS650S

Roll bar en option



**MONTAGE  
SANS PERÇAGE**

# TONNEAU COVER THERMOLAQUÉ NOIR

## TONNEAU COVER THERMOLAQUÉ NOIR

Double Cab : EVOS600SB

Club Cab : EVOS650SB

Roll bar en option

- Montage sans perçage
- Etanche
- Charge 100kg sur le cover
- 80 kg sur barre de toit
- Démontage rapide et sans outils



# TONNEAU COVER ALUMINIUM

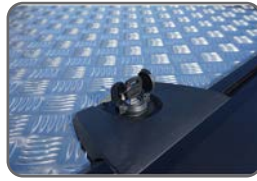
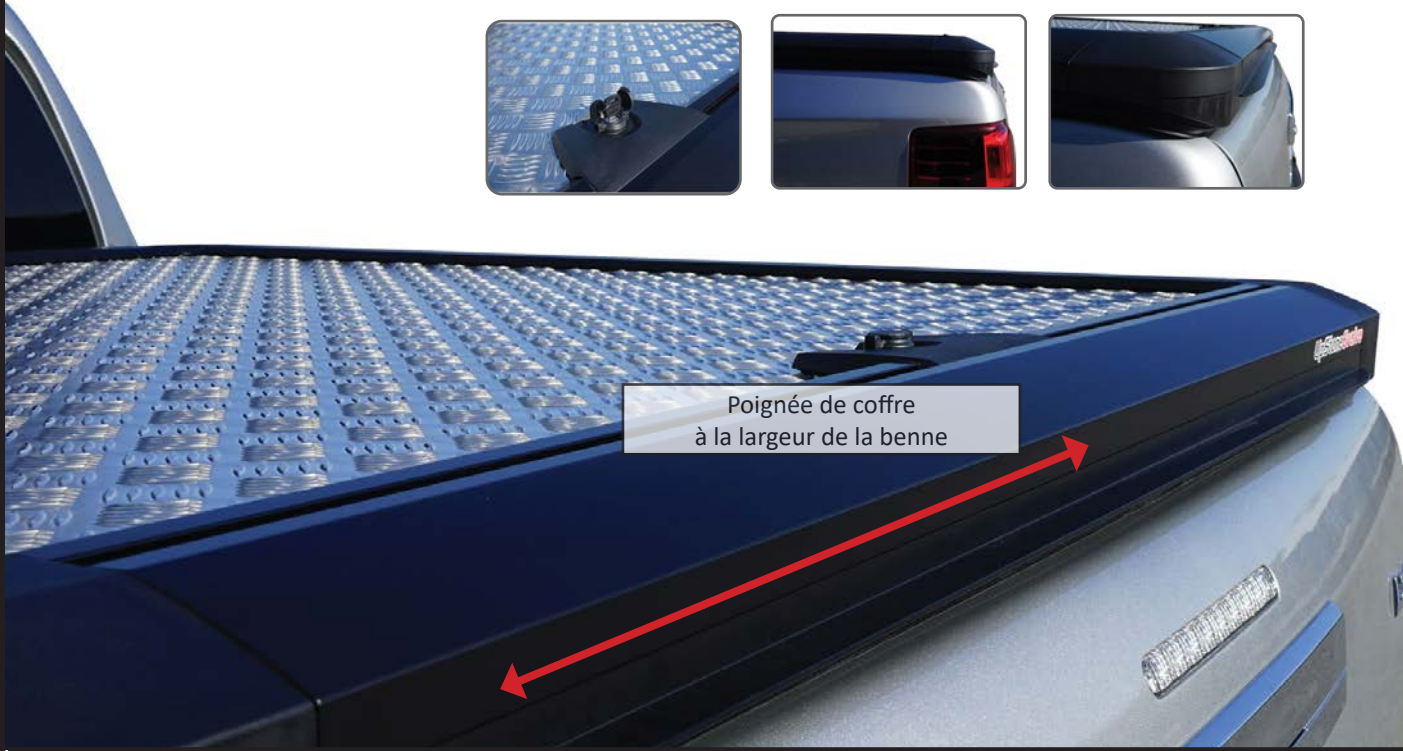

Poignée de coffre  
à la largeur de la benne

# TONNEAU COVER THERMOLAQUÉ NOIR

TONNEAU COVER THERMOLAQUÉ NOIR

Double Cab : EVOS600SB

Club Cab : EVOS650SB



**MONTAGE SANS PERÇAGE**

- Montage sans perçage
- Etanche
- Charge 100kg sur le cover
- 80 kg sur barre de toit
- Démontage rapide et sans outils



# TONNEAU COVER UPSTONE

**UpStone***Evolve*  
new generation aluminium tonneau covers



Voici la nouvelle version « EVOLVE » du tonneau aluminium Upstone, fabriqué dans nos ateliers à Antibes (France).

Les principales évolutions portent sur les aspects techniques et esthétiques.

- Loquets de fermeture pré-réglés facilitant l'installation.



## TECHNIQUE

- Montage/démontage facile pour l'utilisateur final afin de charger les objets encombrants.
- Nouveau système de fixation sans perçage.



## ESTHETIQUE

- Tonneau cover aluminium couvrant l'intégralité de la benne : système exclusif sans plaque avant.
- Nouvelle serrure avec pad ABS intégré au profil Aluminium.
- Et toujours les nombreux accessoires : roll bar inox / barres transversales/ porte skis et vélos.
- Démontage facile et rapide sans outils.



## NOTRE AVIS

Avec sa nouvelle version Evolve, Upstone apporte les solutions qualitatives qu'exigent les professionnels tout en maintenant les fonctionnalités et le style que recherche l'utilisateur final.



# TONNEAU COVER ALUMINIUM PEINTURE INTÉGRALE



**NOUVEAU !**

# TONNEAU COVER PLAQUE CENTRALE PEINTE

- Montage sans perçage
- Etanche
- Charge 100kg sur le cover
- 80 kg sur barre de toit
- Démontage rapide et sans outils



**MONTAGE  
SANS PERÇAGE**

	PLAQUE PEINTE		INTEGRALEMENT PEINT	
	Club Cab	Double Cab	Club Cab	Double Cab
Non Peint <input type="checkbox"/>	EVOS650P	EVOS600P		
Gris U17 <input type="checkbox"/>	EVOS650P-U17	EVOS600P-U17	EVOS650P2-U17	EVOS600P2-U17
Gris U28 <input type="checkbox"/>	EVOS650P-U28	EVOS600P-U28	EVOS650P2-U28	EVOS600P2-U28
Argent U25 <input type="checkbox"/>	EVOS650P-U25	EVOS600P-U25	EVOS650P2-U25	EVOS600P2-U25
Noir X08 <input type="checkbox"/>	EVOS650P-X08	EVOS600P-X08	EVOS650P2-X08	EVOS600P2-X08
Noir X37 <input type="checkbox"/>	EVOS650P-X37	EVOS600P-X37	EVOS650P2-X37	EVOS600P2-X37
Blanc Polaire W32 <input type="checkbox"/>	EVOS650P-W32	EVOS600P-W32	EVOS650P2-W32	EVOS600P2-W32
Blanc Perle W54 <input type="checkbox"/>	EVOS650P-W54	EVOS600P-W54	EVOS650P2-W54	EVOS600P2-W54
Blanc Perle W85 <input type="checkbox"/>	EVOS650P-W85	EVOS600P-W85	EVOS650P2-W85	EVOS600P2-W85
Vert Amaz F27 <input type="checkbox"/>	EVOS650P-F27	EVOS600P-F27	EVOS650P2-F27	EVOS600P2-F27
Brown C06 <input type="checkbox"/>	EVOS650P-C06	EVOS600P-C06	EVOS650P2-C06	EVOS600P2-C06
Blue Impulse D23 <input type="checkbox"/>	EVOS650P-D23	EVOS600P-D23	EVOS650P2-D23	EVOS600P2-D23
Rouge R59 <input type="checkbox"/>	EVOS650P-R59	EVOS600P-R59	EVOS650P2-R59	EVOS600P2-R59
Rouge P63 <input type="checkbox"/>	EVOS650P-P63	EVOS600P-P63	EVOS650P2-P63	EVOS600P2-P63
Orange M08 <input type="checkbox"/>	EVOS650P-M08	EVOS600P-M08	EVOS650P2-M08	EVOS600P2-M08
Peinture à la demande	ZZPEINT-HT			

# UpStoneEvolve

new generation aluminium tonneau covers

## ESTHÉTIQUE

Fabriqués dans nos ateliers à Antibes (France), nous vous proposons aujourd'hui deux versions de Cover Aluminium peints : plaque centrale peinte ou peinture intégrale.

Tous les composants sont peints avant assemblage.

Le contrôle de chaque pièce effectué par nos équipes garantit une qualité de peinture haut de gamme.

## TECHNIQUE

- Étanche.
- Loquets de fermeture pré-réglés facilitant l'installation.
- Démontage rapide et sans outils pour l'utilisateur final.
- Montage sans perçage.
- Charge 100 kg sur le cover.
- Système de fixation sans perçage.



## ACCESSOIRES COMPATIBLES

- Roll bar :

Le système exclusif de charnière développé par Upstone permet au roll bar d'éviter la cabine lors de l'ouverture. Patte de fixation supérieure et inférieure peinte à la couleur du véhicule.

- Barres transversales :

(Charge 80 kg sur la paire)



## ACCESSOIRES

### JEU DE BARRES TRANSVERSALES OPTIONNEL

Charge maximum 80 kg  
(40 kg par barre)

CROSSN08



### PORTE SKI/ VÉLOS ET SURFS

Fermeture à clé



<b>PORTE VELO</b> 1 vélo	<b>PORTE SKIS/ SURF</b> 4 paires de skis ou 2 surfés
940-010	940-220



**ANNEAUX DE SANGLAGE INOX**  
Ref : AC02 (6 pièces)

Permet d'ajuster les points d'attache  
au chargement en quelques secondes.

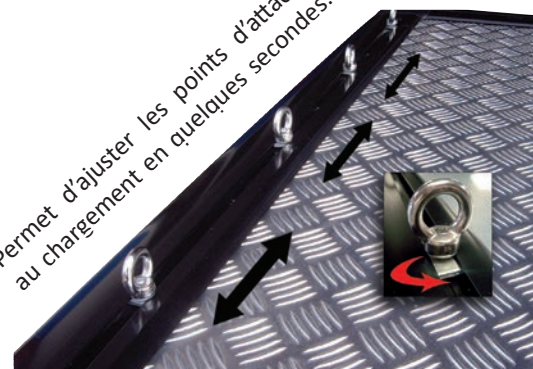





Proposé en accessoire sur les EVOS600 et EVOS650, ce modèle de roll bar se fixe directement sur le tonneau cover aluminium.

Le système exclusif de charnière développé par Upstone permet au roll bar d'éviter la cabine lors de l'ouverture.

## ROLL BAR COMPATIBLE TONNEAU COVER



### ROLL BAR INOX

Double tube Ø 76

Double Cab : EVRLB76L

Club Cab : EVRLB76A

### ROLL BAR INOX NOIR

Double tube Ø 76

Double Cab : EVRLB76LB

Club Cab : EVRLB76AB



## PROTECTION AVANT INOX



**HOMOLOGUÉES CE**  
Livrées avec certificat d'homologation européen  
Norme 2005/66/CE



### SUPER BAR

- Tube : Ø 76mm
  - Compatible radar adaptatif et caméra
- Inox : ECSPB460



### MEDIUM BAR

- Tube : Ø 63 mm
  - Compatible radar adaptatif et caméra
- Inox : ECMED460



### PROTECTION AVANT

- Tube : Ø 76 mm
  - Compatible radar adaptatif et caméra
- Inox : SLF460



## PROTECTION ARRIÈRE INOX

### PARE-CHOCS ARRIÈRE

- Double tube : Ø 63 mm
  - Compatible avec l'attelage
- Inox : DBR390IX



# PROTECTION AVANT THERMOLAQUÉE NOIRE



## HOMOLOGUÉES CE

Livrées avec certificat d'homologation européen  
Norme 2005/66/CE



### SUPER BAR

- Tube :  $\varnothing$  76mm
  - Compatible radar adaptatif et caméra
- Thermolaqué noir : ECSPB460N



### MEDIUM BAR

- Tube :  $\varnothing$  63 mm
  - Compatible radar adaptatif et caméra
- Thermolaqué noir : ECMED460N



### PROTECTION AVANT

- Tube :  $\varnothing$  76 mm
  - Compatible radar adaptatif et caméra
- Thermolaquée noire : SLF460N



# PROTECTION ARRIÈRE INOX

### PARE-CHOCS ARRIÈRE

- Double tube :  $\varnothing$  63 mm
  - Compatible avec l'attelage
- Thermolaqué noir : DBR390N



# ROLL BAR INOX



## ROLL BAR SANS MARQUAGE

-Double tube  $\varnothing$  76 mm

Double Cab : RLSS2390IX

Club Cab : RLSS2395IX



## ROLL BAR AVEC MARQUAGE

- Double tube  $\varnothing$  76 mm

Double Cab : RLSSK2390IX

Club Cab : RLSSK2500IX

AVEC PLAQUES LATÉRALES



# ROLL BAR THERMOLAQUÉS NOIRS



## ROLL BAR SANS MARQUAGE

-Double tube  $\varnothing$  76 mm

Double Cab : RLSS2390N

Club Cab : RLSS2395N



## ROLL BAR AVEC MARQUAGE

- Double tube  $\varnothing$  76 mm

Double Cab : RLSSK2390N

Club Cab : RLSSK2500N

AVEC PLAQUES LATÉRALES

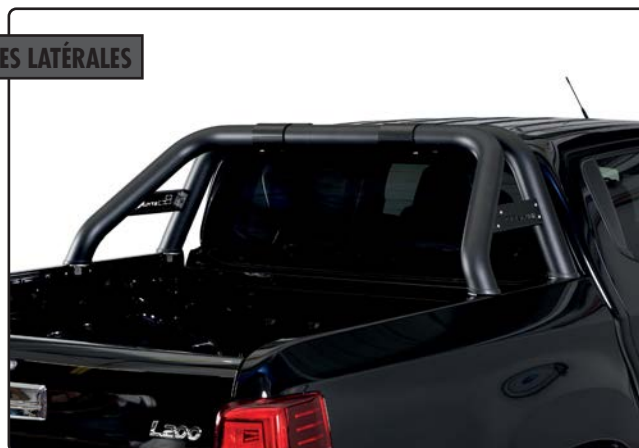

# MARCHEPIEDS INOX

MARCHE-PIEDS LIVRÉS COMPLETS  
AVEC KIT DE FIXATION



MONTAGE SANS PERÇAGE

## MARCHEPIEDS OVALE

- Plaque antidérapante
- Néoprène/Aluminium brossé
- Embouts Inox
- Écartement réglable

Double Cab : DSP390

Club Cab : DSP500

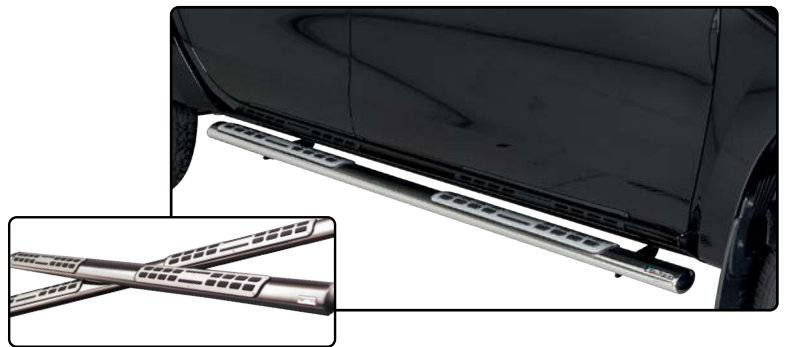

## MARCHEPIEDS

- Ø 50 mm
- Écartement réglable
- Montage sans perçage

Double Cab : P390IX

Club Cab : P500IX



## MARCHEPIEDS RETRACTABLES MOTORISÉS

Double Cab : AGG500

(Plus de détails P.16)



# MARCHEPIEDS THERMOLAQUÉS NOIRS

MARCHE-PIEDS LIVRÉS COMPLETS  
AVEC KIT DE FIXATION



MONTAGE SANS PERÇAGE

## MARCHEPIEDS OVALE

- Plaque antidérapante
- Néoprène/Aluminium brossé
- Embouts Inox
- Écartement réglable

Double Cab : DSP390N

Club Cab : DSP500N



## MARCHEPIEDS

- Ø 50 mm
- Écartement réglable
- Montage sans perçage

Double Cab : P390N

Club Cab : P500N





MARCHEPIEDS MOTORISÉS

## MARCHEPIEDS MOTORISÉS (RÉTRACTABLES)

Double et Club Cab : AGG500



16

S'ouvrent et se referment automatiquement avec fermeture et ouverture des portes - Capacité de chargement : 300Kg - Système de sécurité anti-pincement - Facilite la montée et la descente dans votre véhicule, augmente la garde au sol



# BÂCHE SOUPLE

Double Cab : SFTC600

Club Cab : SFTC650



- Installation facile et rapide
- Montage sans perçage (crochets)
- Ouverture et fermeture rapide par un système unique maintenant parfaitement la bâche en tension
- Compatible bedliner sans rebords
- Deux traverses aluminium anti « poche d'eau »
- PVC noir ultra résistant



**MONTAGE  
SANS PERÇAGE**



**Une bâche haut de gamme, un rapport qualité / prix incroyable !**

L'ouverture de la bâche se fait par l'intérieur après ouverture du hayon

## ROLL BAR COMPATIBLE BÂCHE SOUPLE

### ROLL BAR CHROMÉ / ABS

Compatible bâche souple

Double Cab : SFTR600

### ROLL BAR NOIR / ABS

Compatible bâche souple

Double Cab : SFTR600B



# ROLL TOP COVER MOUNTAIN TOP



**ROLL TOP COVER :** Pratique et esthétique, permet d'ouvrir et fermer rapidement la benne et charger des objets volumineux - Vitesse d'enroulage réglable (+ ou - rapide) - Le rideau peut s'arrêter et se verrouiller sur de multiples positions - Installation simple et sans perçage - Poignée avec serrure intégrée - Fermeture à clé - Permet, une fois ouvert, d'accéder à la benne depuis les 3 côtés – Fabriqué en Aluminium anodisé Résiste aux intempéries et à l'exposition UV.

**ROLL BAR :** Diamètre 80 - Acier inoxydable - Existe en thermolaqué noir et Inox  
Barre de portage : Charge maxi : 75 kg - La paire - Thermolaqué gris



Référence	Produit	Année	Cabine	Couleur
MTC390	Roll Top Cover	2015+	Club Cab	Gris
MTC500	Roll Top Cover	2016+	Double Cab	Gris
MTC390-B	Roll Top Cover	2015+	Club Cab	Noir
MTC500-B	Roll Top Cover	2016+	Double Cab	Noir
MTC390-BAR	Barres transversales	2015+	Club Cab	Gris
MTC500-BAR	Barres transversales	2015+	Double Cab	Gris
MTC390-ROL	Roll Bar	2015+	Double Cab	Inox
MTC500-ROLL	Roll Bar	2015+	Double Cab	Inox
MTC390-ROLL-B	Roll Bar	2015+	Club Cab	Noir
MTC500-ROLL-B	Roll Bar	2015+	Double Cab	Noir



## ROLL TOP COVER MOUNTAIN TOP

Cette nouvelle version 2021 du rideau de benne Mountain top se veut plus épurée avec une finition unique en noir thermolaqué. Il réunit toutes les caractéristiques du Mountain top Classique. Le système de fermeture se situe sous le rideau à l'arrière gauche et droit de ce dernier. La benne est complètement verrouillée et sécurisée une fois le hayon fermé à clé. Ainsi le système de fermeture est devenu invisible pour un style plus épuré. La finition thermolaquée noire permet une plus grande résistance aux diverses rayures et éraflures dans le temps.



Référence	Produit	Année	Cabine	Couleur
<b>MTR500</b>	Roll Top Cover	2016+	Double Cab	Noir
<b>MTR500-BAR</b>	Barres transversales	2016+	Double Cab	Gris



## HARD TOP S LINE V2 VITRES COULISSANTES OU NON VITRÉ

Le + : Grand volume d'ouverture



### Equipements de Série :

- Spoiler intégré avec 3ème feu stop à Led
- Barres de toit longitudinales (charge 70 Kg)
- Montage sans perçage
- Capitonage intérieur vinyl
- Fermeture centralisée
- Vitre arrière dégivrante teintée
- Plafonnier intérieur à pile
- Vitre derrière lunette, cabine non teintée

Couleur	Vitré	Double Cab	Club Cab
		Vitré	Vitré
Non Peint		FK500	FK520
Blue Impulse D23		FK501	FK521
Vert Amaz F27		FK502	FK222
Noir X08		FK503	FK523
Rouge R59		FK504	FK524
Argent U25		FK505	FK525
Gris U17		FK506	FK526
Blanc Polaire W32		FK508	FK528
Blanc Perle W54		FK509	FK529
Gris U28		FK510	FK530
Orange M08		FK511	FK531
Brun C06		FK512	FK534
Rouge P63		FK513	FK533
Noir X37		FK515	FK527
Blanc W85		FK516	FK532
Peinture à la demande		ZZPEINT-HT	



## HARD TOP S LINE V2 NON VITRÉ



**MONTAGE  
SANS PERÇAGE**



**HARD TOP**

Couleur		Double Cab	Club Cab
		Non vitré	Non vitré
Non Peint		FK500N	FK500N
Blue Impulse D23		FK501N	FK521N
Vert Amaz F27		FK502N	FK222N
Noir X08		FK503N	FK523N
Rouge R59		FK504N	FK524N
Argent U25		FK505N	FK525N
Gris U17		FK506N	FK526N
Blanc Polaire W32		FK508N	FK528N
Blanc Perle W54		FK509N	FK529N
Gris U28		FK510N	FK530N
Orange M08		FK511N	FK531N
Brun C06		FK512N	FK534N
Rouge P63		FK513N	FK533N
Noir X37		FK515N	FK527N
Blanc W85		FK516N	FK532N
Peinture à la demande		ZZPEINT-HT	

### Equipements de Série :

- Spoiler intégré avec 3ème feu stop à Led
- Barres de toit longitudinales (charge 70 Kg)
- Montage sans perçage
- Capitonage intérieur vinyl
- Fermeture centralisée
- Vitre arrière dégivrante teintée
- Plafonnier intérieur à pile
- Vitre derrière lunette, cabine non teintée

# HARD TOP S LINE V2 SÉRIE SV

## VITRE PAPILLON

### DOUBLE OUVERTURE LATÉRALE



VOIR VIDEO SUR NOTRE SITE

**Equipements de Série :** Plafonnier intérieur - Barres de toit longitudinales (charge 70 Kg) - Montage sans perçage (crochets) - Capitonage intérieur vinyle - Fermeture centralisée ou manuelle du hayon - Vitre arrière dégivrante teintée - 3ème feu stop à leds - Vitre derrière lunette cabine non teintée à ouverture coulissante.



**MONTAGE  
SANS PERÇAGE**

Couleur		Double Cab	Club Cab
Non Peint		SV500	SV520
Blue Impulse D23		SV501	SV521
Vert Amaz F27		SV502	SV522
Noir X08		SV503	SV523
Rouge R59		SV504	SV524
Argent U25		SV505	SV525
Gris U17		SV506	SV526
Blanc Polaire W32		SV508	SV528
Brown C06		SV509	SV529
Blanc Perle W54		SV510	SV530
Orange M08		SV511	SV531
Gris U28		SV512	SV532
Rouge P63		SV513	SV533
Noir X37		SV514	SV534
Blanc W85		SV515	SV535
Peinture à la demande		ZZPEINT-HT	

# SÉRIE SP

## PORTES PAPILLON

### DOUBLE OUVERTURE LATÉRALE



**MONTAGE  
SANS PERÇAGE**

Couleur		Double Cab	Club Cab
Non Peint		SP500	SP520
Blue Impulse D23		SP501	SP521
Vert Amaz F27		SP502	SP522
Noir X08		SP503	SP523
Rouge R59		SP504	SP524
Argent U25		SP505	SP525
Gris U17		SP506	SP526
Blanc Polaire W32		SP508	SP528
Blanc W54		SP509	SP530
Gris U28		SP510	SP529
Orange M08		SP511	SP531
Brun C06		SP512	SP532
Rouge P63		SP513	SP533
Noir X37		SP514	SP534
Blanc W85		SP515	SP535
Peinture à la demande		ZZPEINT-HT	

#### Equipements de Série :

- Plafonnier intérieur
- Barres de toit longitudinales (charge 70 Kg)
- Montage sans perçage (crochets)
- Capitonage intérieur vinyle
- Fermeture centralisée ou manuelle du hayon
- Vitre arrière dégivrante teintée
- 3ème feu stop à leds
- Vitre derrière lunette cabine non teintée à ouverture coulissante.

# HARD TOP UTILITAIRE



Fabrication robuste avec renfort acier - Installation facile et rapide - Compatible avec l'arrêt de charge - Grande capacité de chargement - Finition Gel Coat poli blanc - 4 points d'ancrage pour fixation sur le toit, charge 100 Kg.



## OPTIONS

**Plafonnier à piles**

Ref : TM503



SANS OUVERTURE LATÉRALE		AVEC OUVERTURE LATÉRALE	
Double Cab	Club Cab	Double Cab	Club Cab
TM390	TM391	TM390-0	TM391-0
Peinture Hard Top ABS à la demande : ZZPEINT-HT			
Option de peinture code couleur Mitsubishi au choix : TM504			



# PACK BLACK DÉFLECTEUR DE CAPOT

- Evite les projections de pierre et moustiques
- Aérodynamique
- Montage sans perçage par clips à visser
- Teinté noir

**SPG026251**



- (4 Pièces)
- Dark Smoke

**Double Cab : SLW92460035B**



# BEDSLIDE PLATEAU COULISSANT

**NOUVEAU ! COMPATIBLE DOUBLE, CLUB ET SINGLE CABINE**

**BEDSLIDE** : livré dans une longueur de 1443 mm (standard double cab). Le plateau peut être déployé jusqu'à une longueur de 1843 mm. Il s'ajuste ainsi au double, extra et single cabine.

- Charge maxi : 600 Kg
  - Dimensions plateau : 140 x 101 x 13H
  - Ajustable Double, Cub et Single Cab
- BEDSLIDE6**



Tout simplement la meilleure façon de charger et décharger le pickup. Grâce à ce plancher coulissant vous pourrez accéder au chargement sans avoir à monter dans la benne. Il est conçu pour charger jusqu'à 600 kg et possède un rebord acier avec des points d'ancrage permettant ainsi de sécuriser son contenu. Afin de garantir l'utilisation optimale de ce produit, le bedslide se bloque dans plusieurs positions et possède un sol anti-dérapant qui limite les mouvements du chargement.

**VOIR VIDEO SUR NOTRE SITE**



# BEDLINER

Bac de benne en Polyéthylène haute densité, offre une protection efficace contre les coups, les rayures, les bosses et l'usure en général. Fabriqué sur mesure, s'ajuste parfaitement au véhicule et se nettoie aisément.



AVEC REBORDS		SANS REBORDS	
Double Cab	Club Cab	Double Cab	Club Cab
BEDMAR460	BEDMAR462	BEDMAR461	BEDMAR463





**BOITE DE RANGEMENT  
ABS NOIR**  
67x37x20.5  
Ref : BOX8



**BOITE À OUTILS ABS NOIR**  
Compatible roll bar  
Fermeture à clé  
1400 X 552 H : 527 mm  
Ref : BOX5



**BOITE À OUTILS ABS NOIR**  
Fermeture à clé  
1320 X 505 H : 475 mm  
Ref : BOX1  
1400 X 540 H : 540 mm  
Ref : BOX2



**BOITE À OUTILS ABS NOIR 263 L**  
Double ouverture papillon  
Fermeture à clé  
1580 X 650 H : 466 mm  
Ref : BOX4



**BOÎTE À OUTILS**

**MAX  
BOX**

# AMORTISSEUR DE PORTE ARRIÈRE

## AMORTIT LA DESCENTE ET AIDE À LA REMONTÉE



**Ref : EZUP500**

Système d'assistance de l'ouverture et de la fermeture de votre hayon - Allègement du poids du hayon lors de la fermeture - Ralentit la vitesse de descente - Temps de montage 30mn - S'installe sur des points de fixations d'origine du véhicule.

## AIDE À LA DESCENTE UNIQUEMENT DE LA PORTE ARRIÈRE



**Ref : EZ501**

Securité et confort :

Le kit de vérin EZ DOWN allège la porte arrière de votre benne en absorbant la vitesse de la descente permettant une ouverture tout en douceur - Installation facile et rapide (15 min) - Pas de perçage ou modification de votre voiture

# ATTELAGE

ATTELAGE CLASSIC  
AGD2404

FAISCEAU SPÉCIFIQUE CONSEILLÉ  
7 PLOTS : SET1125 | 13 PLOTS : J21500661



**CHAPE MIXTE 2 TROUS**  
Entraxe 90x50 mm Ø 17 mm  
0101300



**CHAPE AGRAIRE 2 TROUS**  
Entraxe 90 mm Ø 17 mm  
0101413

## JOINT POUR ÉTANCHÉITÉ

- Anti-poussière
- Étanchéité de la benne
- Protège votre benne des intempéries (eau, sable ...)
- En caoutchouc ultra résistant
- Facile à installer
- Aucun outil nécessaire pour le montage
- Tout est inclus dans le kit

Ref : SKJ390

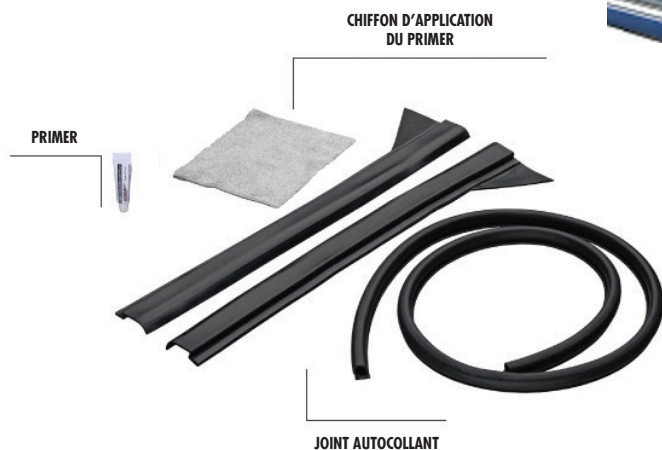

# SYSTÈME DE FERMETURE CENTRALISÉE



AVEC serrure d'origine sur porte arrière. Permet de coupler la fermeture du hayon avec le verrouillage centralisé du véhicule



Ref : 2019+ : FC460

Ref : 2016 : 2018 : FC500

# PROTECTION PORTE ARRIÈRE INOX



- Montage sans perçage
- Protection de votre porte benne

Ref : BEDH500

# BEDMAT

249 x 167 Cm

Universel à découper à la forme de la benne

- Mousse de support épaisseur 20 mm.
- Surface totalement plane et souple.
- Anti-tâche et imputrescible.
- Antidérapant.
- Très résistant et facile d'entretien.

Ref : BEDMATUN



# PROTECTIONS SOUS VÉHICULE



## Acier 3 mm

Les protections acier 3 mm offrent une résistance égale à l'aluminium. En cas de choc important, la protection se déforme afin d'absorber le choc et ainsi limiter l'incidence sur le châssis. Chaque protection Acier est pensée pour répondre à cet aspect technique.

## Aluminium 6 mm

Nouveau procédé d'emboutissage de l'aluminium qui épouse littéralement le châssis du véhicule garantissant une protection équivalente à des plaques en 8 mm. L'épaisseur 6mm permet de conserver une élasticité et donne une excellente motricité.

### PROTECTIONS ACIER 3 MM

Protège carter + radiateur

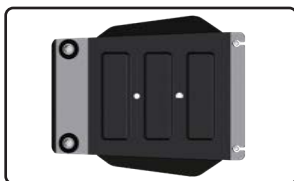

Ref : PCS500

Protège boîte vitesse

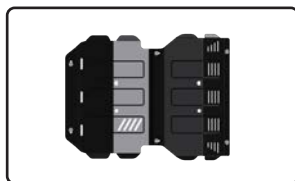

Ref : PVS500

Protège transfert

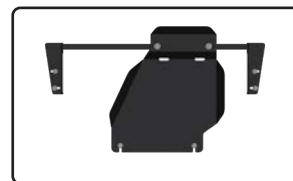

Ref : PTS500

### PROTECTION ALUMINIUM 6 MM

Réservoir



Ref : RV4015.BIS

Radiateur



Ref : RV4032-A

Moteur/ Carter

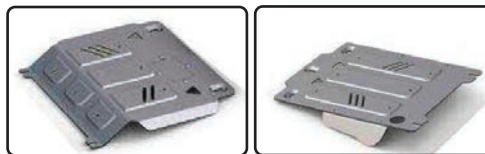

Ref : RV4033-A

Transfert



Ref : RV4035-A



## AMORTISSEURS

Utilisant les meilleurs aciers et investit en recherche et développement afin de concevoir des kits de rehausse de haute qualité qui satisferont les plus exigeants, nous vous proposons une large gamme de rehausse et d'amortisseurs renforcés ou à bonbonne séparée qui amélioreront les capacités de votre 4x4.

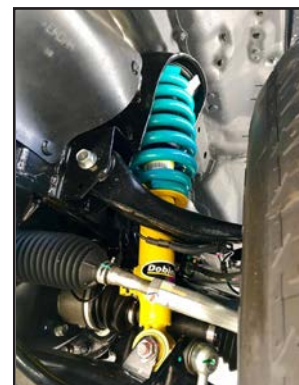

COMPOSITION MITSUBISHI L200 2016+ :			
Article	Ref	Caractéristiques	Quantité
Kit ressort avant	DOB-C43-316	+30 mm / +90 Kg	
Amortisseur Gas avant	DOB-GS43-800		Unité
Lames arrières	DOB-L43-162-R	+30 mm / +80 Kg	Unité
Brides lames	DOB-UB59-453-2K		Paire
Amortisseur Gas arrière	DOB-GS43-801		Unité
Silent Bloc Teflon Kit	DOB-PB43-1109K	10 pièces	Unité
Kit complet 2012+ (inclus 2016+) : KIT-DOB-500			

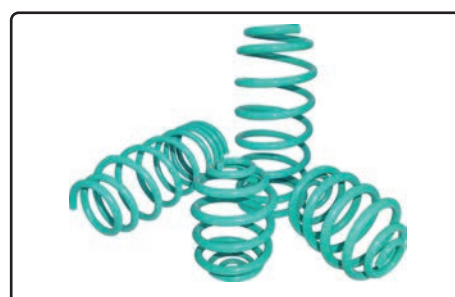



# SOLUTIONS DE TREUILLAGE

- Frein automatique (la charge reste en position lors d'un arrêt intempestif) 26m de corde synthétique ou câble de diamètre 9,5mm
- Etanchéité : IP 68
- Télécommande filaire 12' de 3,7m qui fonctionne également en mode sans fil en déconnectant le câble du boîtier



## TREUIL A CABLE 12V / 5.9 Tonnes

Livré avec crochet acier  
Diamètre 30 mm  
CBR0031



## TREUIL A CORDE 12V / 5.9 Tonnes

Livré avec crochet acier  
Diamètre 30 mm  
CBR0032



# SUPPORT DE TREUIL OU CÂBLE

MONTAGE AVEC TREUIL A CABLE  
C461



# BARRES DE TOIT



## BARRES DE TOIT ACIER NOIR

La Paire.

Double Cab : CZ027



## BARRES DE TOIT AÉRODYNAMIQUE NOIR

La paire.

Nombreux accessoires compatibles.

Aluminium / Double Cab : CZ028

Noir / Double Cab : CZ028-B



## SYSTEME ANTIVOL

4 serrures

932-014



## BARRES DE TOIT TRANSVERSALES ALUMINIUM POUR HARD TOP

Montage sur barres de toit d'origine.

Ecartement minimum 86 cm

Ecartement maximum 104 cm

La paire.

CZ-B1

Existe en noir

CZ-B1BLACK

## PORTE SKIS

4 et 6 paires de skis

Ou 2 à 4 snowboards.

Système de fermeture

Inox : 940-220

Noir : 940-221



# AIDE AU STATIONNEMENT



Ref : GT15

## KIT RADAR DE REcul UNIVERSEL AVEC BEEPER

### COMPOSITION DU RADAR DE REcul :

- 1 Unité centrale
- 1 Beeper
- 4 Capteurs noirs de diamètre 22mm.
- 1 foret de découpe au diamètre des capteurs .
- 1 Câble d'alimentation à brancher sur l'ampoule de marche arrière
- Adhésif double face pour la fixation du boîtier central et du beeper



Ref : GT01C

## SUPPORT DE PLAQUE

Avec caméra de recul intégrée pivotante, couleur haute qualité, vision nocturne, compatible GPS ou autre lecteur multimédia ayant entrée vidéo, angle de vue 160°, étanche IP68, câbles inclus, DC12V.



Ref : GT05C

## RÉTROVISEUR ECRAN LCD 4.3"

Rétroviseur miroir clipsable sur rétroviseur d'origine, compatible caméra de voiture, livré avec télécommande.



Ref : GT03C

## RÉTROVISEUR ECRAN LCD 7"

Rétroviseur miroir clipsable sur rétroviseur d'origine, compatible caméra de voiture, livré avec télécommande.



Ref : GT04

## MONITEUR 3.5" LCD À POSER



Ref : GT07

## MONITEUR 7" LCD À POSER

Livré avec kit de fixation

## BARRES LED ET SUPPORT

LIVRÉ AVEC PATTES DE FIXATION



### RAMPE LED 240W

Taille : 106x8x8cm  
IP 68  
30000 heures  
Alu thermolaqué noir  
Temp. couleur : 6000k  
Ref : LA15

### RAMPE LED 180W

Taille : 80x8x8cm  
IP 68  
30000 heures  
Alu thermolaqué noir  
Temp. couleur : 6000k  
Ref : LA16

### RAMPE LED 120W

Taille : 52x8x8cm  
IP 68  
30000 heures  
Alu thermolaqué noir  
Temp. couleur : 6000k  
Ref : LA17

### RAMPE LED 72W

Taille : 33x8x8cm  
IP 68  
30000 heures  
Alu thermolaqué noir  
Temp. couleur : 6000k  
Ref : LA18

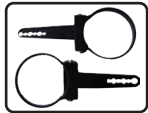

(NOMBREUSES TAILLES DISPONIBLES, NOUS CONSULTER)

KIT D'INSTALLATION PHARE LONGUE PORTEE ET BARRES LED : PHI200

KIT DE FIXATION SUR TUBE Ø76  
Ref : LA10



18 CM



11 CM

### PHARE LED MOTORISÉ ROTATIF

Étanche : IP65 - Volt. 30w - Température : 6000K - Fixation : aimant  
Pilotage de l'intérieur de l'habitacle avec télécommande sans fil  
Inox : LA08

### PHARE LED

Étanche : IP 68 - Volt. 50w - Température : 6000K  
Noir : LA55 (Unité)

### PHARE LONGUE PORTÉE

Ø 16 / 100 W / Unité

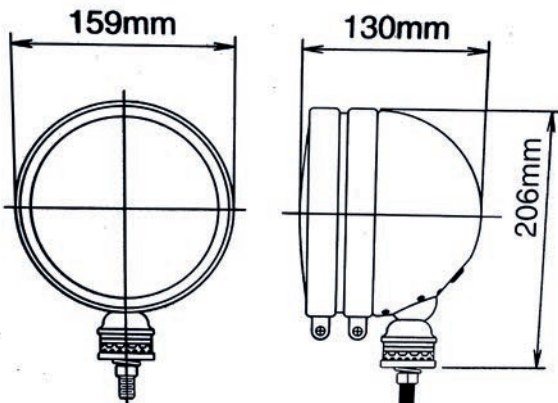

### KIT D'INSTALLATION

Pour phare longue portée et barres LED : PHI200



- Ø 60 : SPF/IX60
- Ø 63 : SPF/IX63
- Ø 70 : SPF/IX70
- Ø 76 : SPF/IX76

### BAGUES SUPPORT DE PHARE

Inox (la paire)



**marina4X4**  
ACCESOIRES

Parc d'Activités de Sophia Antipolis  
651, rue Henri Laugier  
06600 ANTIBES - FRANCE  
TÉL : +33 (0)4.93.910.910  
info@marina4x4.com  
www.marina4x4.com



**LES RÉFÉRENCES DECKED  
SONT À CONSULTER  
DANS NOS GRILLES TARIFAIRES**

Catalogue accessoires pick-up MITSUBISHI L200 - V1

Article R. 123-238 du Code de commerce : 40259464200025 - SARL au capital de 30490€ - RC Antibes