

marina4x4
a c c e s s o i r e s

NISSAN NP300 NAVARA

www.marina4x4.com



CATALOGUE ACCESSOIRES 2022
- SOLUTION PICK-UP -

SOMMAIRE :

ROLL TOP COVER MOUNTAIN TOP	P.03
TONNEAU COVER ALUMINIUM UPSTONE	P.04 & P.07
ROLL BAR COMPATIBLE UPSTONE	P.08
ACCESSOIRES UPSTONE	P.09
HARD TOP S LINE V2	P.10
HARD TOP SÉRIE SV	P.11
HARD TOP SÉRIE SP	P.12
ÉQUIPEMENTS	P.13
ROLL BAR	P.14 & P.15
PROTECTIONS AVANT	P.16 & P.17
MARCHEPIEDS	P.18 & P.19
BÂCHE SOUPLE	P.21
PROTECTIONS SOUS VÉHICULE	P.22
AMORTISSEURS	P.23
AMORTISSEURS DE PORTE ARRIÈRE	P.24
BEDLINER - BEDMATUM	P.25
JOINT POUR ÉTANCHÉITÉ - BORD DE BENNE	P.26
ATTELAGE - SOLUTIONS TREUILLAGE	P.27
BEDSLIDE	P.28
BOITE A OUTILS	P.29
SOLUTIONS ECLAIRAGE	P.30
AIDE AU STATIONNEMENT - BARRES DE TOIT	P.31



+33 (0)92.910.910



info@marina4x4.com



www.marina4x4.com



Suivez-nous : Marina 4x4

ROLL TOP COVER MOUNTAIN TOP



ROLL TOP COVER :

Pratique et esthétique, permet d'ouvrir et fermer rapidement la benne et charger des objets volumineux - Vitesse d'enroulage réglable (+ ou - rapide) - Le rideau peut s'arrêter et se verrouiller sur de multiples positions - Installation simple et sans perçage - Poignée avec serrure intégrée - Fermeture à clé - Permet, une fois ouvert, d'accéder à la benne depuis les 3 côtés - Fabriqué en Aluminium anodisé Résiste aux intempéries et à l'exposition UV -

ROLL BAR : Diamètre 80 - Acier inoxydable - Existe en thermolaqué noir et Inox

BARRES TRANSVERSALES : Charge maxi : 75 kg - La paire - Thermolaqué gris



Référence	Produit	Année	Cabine	Couleur
MTC321	Roll Top Cover	2016+	King Cab	Gris
MTC320	Roll Top Cover	2016+	Double Cab	Gris
MTC321-B	Roll Top Cover	2016+	King Cab	Noir
MTC320-B	Roll Top Cover	2016+	Double Cab	Noir
MTC320-BAR	Barres de Portage	2016+	King Cab	Gris
MTC320-ROL	Roll Bar	2016+	Double Cab	Inox
MTC320-ROLL-B	Roll Bar	2016+	King Cab	Noir

TONNEAU COVER ALUMINIUM

Double Cab : EVOS320S

Extra Cab : EVOS321S



MONTAGE SANS PERÇAGE

TONNEAU COVER NOIR

Double Cab : EVOS320SB

Extra Cab : EVOS321SB

- Montage sans perçage
- Etanche
- Charge 100kg sur le cover
- 80 kg sur barre de toit
- Démontage rapide et sans outils



TONNEAU COVER UPSTONE

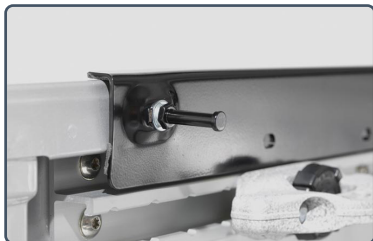

Voici la nouvelle version « EVOLVE » du tonneau aluminium Upstone, fabriqué dans nos ateliers à Antibes (France).

Les principales évolutions portent sur les aspects techniques et esthétiques.

Loquets de fermeture pré-réglés facilitant l'installation.



TECHNIQUE

- Montage/démontage facile pour l'utilisateur final afin de charger les objets encombrants.

- Nouveau système de fixation sans perçage.



ESTHETIQUE

- Tonneau cover aluminium couvrant l'intégralité de la benne : système exclusif sans plaque avant.

- Nouvelle serrure avec pad ABS intégré au profil Aluminium.

- Et toujours les nombreux accessoires : roll bar inox / barres transversales/ porte skis et vélos.

- Démontage facile et rapide sans outils.

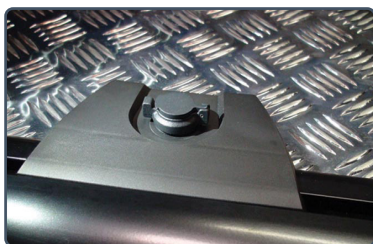

NOTRE AVIS

Avec sa nouvelle version Evolve, Upstone apporte les solutions qualitatives qu'exigent les professionnels tout en maintenant les fonctionnalités et le style que recherche l'utilisateur final.

UpStoneEvolve
new generation aluminium tonneau covers



TONNEAU COVER ALUMINIUM PEINTURE INTÉGRALE











MONTAGE SANS PERÇAGE

PLAQUE CENTRALE PEINTE

- Montage sans perçage
- Étanche
- Charge 100 kg sur le cover
- 80 kg sur barres transversales
- Démontage rapide et sans outils



	PLAQUE PEINTE		INTEGRALEMENT PEINT	
	Double Cab	King Cab	Double Cab	King Cab
Bleu Marine BW9 	EVOS320P-BW9	EVOS321P-BW9	EVOS320P2-BW9	EVOS321P2-BW9
Bronze Terre CAQ 	EVOS320P-CAQ	EVOS321P-CAQ	EVOS320P2-CAQ	EVOS321P2-CAQ
Jaune Savane EAU 	EVOS320P-EAU	EVOS321P-EAU	EVOS320P2-EAU	EVOS321P2-EAU
Noir Métal GNO 	EVOS320P-GNO	EVOS321P-GNO	EVOS320P2-GNO	EVOS321P2-GNO
Gris Lunaire K51 	EVOS320P-K51	EVOS321P-K51	EVOS320P2-K51	EVOS321P2-K51
Gris Glacier KLO 	EVOS320P-KLO	EVOS321P-KLO	EVOS320P2-KLO	EVOS321P2-KLO
Blanc Nacre QAB 	EVOS320P-QAB	EVOS321P-QAB	EVOS320P2-QAB	EVOS321P2-QAB
Blanc Perle QM1 	EVOS320P-QM1	EVOS321P-QM1	EVOS320P2-QM1	EVOS321P2-QM1
Rouge Toscane Z10 	EVOS320P-Z10	EVOS321P-Z10	EVOS320P2-Z10	EVOS321P2-Z10

UpStoneEvolve

new generation aluminium tonneau covers



ESTHÉTIQUE

Fabriqués dans nos ateliers à Antibes (France), nous vous proposons aujourd'hui deux versions de Cover Aluminium peints : plaque centrale peinte ou peinture intégrale.

Tous les composants sont peints avant assemblage. Le contrôle de chaque pièce effectué par nos équipes garantit une qualité de peinture haut de gamme.

TECHNIQUE

- Étanche.
- Loquets de fermeture pré-réglés facilitant l'installation.
- Démontage rapide et sans outils pour l'utilisateur final.
- Montage sans perçage.
- Charge 100 kg sur le cover.
- Système de fixation sans perçage.

ACCESSOIRES COMPATIBLES

- Roll bar :

Le système exclusif de charnière développé par Upstone permet au roll bar d'éviter la cabine lors de l'ouverture.

Patte de fixation supérieure et inférieure peinte à la couleur du véhicule

- Barres transversales :

(Charge 80 kg sur la paire)



ROLL BAR COMPATIBLE TONNEAU COVER UPSTONE

Proposé en accessoire sur les EVOS ce modèle de roll bar se fixe directement sur le tonneau cover aluminium.

Le système exclusif de charnière développé par Upstone permet au roll bar d'éviter la cabine lors de l'ouverture.



ROLL BAR INOX double tube Ø 76
(Compatible tonneau cover Upstone)
- Découpe laser pour 3eme feu stop

Double Cab et King Cab : EVRLB76A-C



ROLL BAR INOX NOIR double tube Ø 76
(Compatible tonneau cover Upstone)
- Découpe laser pour 3eme feu stop

Double Cab et King Cab : EVRLB76AB-C



ACCESSOIRES UPSTONE

JEU DE BARRES TRANSVERSALES OPTIONNEL

Charge maximum 80 kg
(40 kg par barre)



Barres transversales : CROSSN09



PORTE VELO

Fermeture à clé
1 vélo
Aluminium : 940-010
Acier Noir : 940-001

PORTE SKIS / SURF

Fermeture à clé
4 paires de skis ou 2 surfs
Ref : 940-220
6 paires de skis ou 4surfs
Ref : 940-221



Permet d'ajuster les points d'attache
au chargement en quelques secondes.



ANNEAUX DE SANGLAGE INOX
Ref : AC02 (6 pièces)

HARD TOP S LINE V2

VITRE COULISSANTE



Flashez-moi pour voir la vidéo !



LE + FERMETURE CENTRALISÉE

Permettant l'ouverture avec clé d'origine du véhicule sur hayon

Equipements de Série :

- Montage sans perçage
- Capitonnage intérieur vinyle
- Fermeture centralisée
- Vitre avant coulissante non teintée
- Vitre arrière dégivrante teintée
- Plafonnier intérieur à pile
- Spoiler intégré avec 3ème feu stop à leds
- Barres de toit longitudinales (charge 70 Kg)



HARD TOP SLINE V2

VITRE LATÉRALE COULISSANTE

		AVEC VITRE		SANS VITRE	
		Double Cabine		King Cabine	
		AVEC VITRE	SANS VITRE	AVEC VITRE	SANS VITRE
Non Peint		FK320	FK320N	FK330	FK331N
Noir Métal GN0		FK321-GN0	FK321N-GN0	FK331-GN0	FK331N-GN0
Gris Glacier KL0		FK322-KL0	FK322N-KL0	FK332-KL0	FK332N-KL0
Gris Lunaire K51		FK323-K51	FK323N-K51	FK333-K51	FK333N-K51
Blanc Perle QM1		FK324-QM1	FK324N-QM1	FK334-QM1	FK334N-QM1
Bronze Terre CAQ		FK325-CAQ	FK325N-CAQ	FK335-CAQ	FK335N-CAQ
Jaune Savane EAU		FK326-EAU	FK326N-EAU	FK336-EAU	FK336N-EAU
Rouge Tosacne Z10		FK327-Z10	FK327N-Z10	FK337-Z10	FK337N-Z10
Bleu Marine BW9		FK328-BW9	FK328N-BW9	FK338-BW9	FK338N-BW9
Blanc Nacre QAB		FK329-QAB	FK329N-QAB	FK339-QAB	FK339N-QAB
Peinture à la demande		ZZPEINT-HT			

SERIE SV

PORTE PAPILLON

DOUBLE OUVERTURE LATÉRALE



LE + FERMETURE CENTRALISÉE

Permettant l'ouverture avec clé d'origine du véhicule sur hayon



HARD TOP SERIE SV

VITRE PAPILLON

		Double Cabine	King Cabine
Non Peint		SV320	SV330
Noir Métal GNO		SV321	SV331
Gris Glacier KLO		SV322	SV332
Gris Lunaire K51		SV323	SV333
Blanc Perle QM1		SV324	SV334
Bronze Terre CAQ		SV325	SV335
Jaune Savane EAU		SV326	SV336
Rouge Tosacne Z10		SV327	SV337
Bleu Marine BW9		SV328	SV338
Blanc Nacre QAB		SV329	SV339
Peinture à la demande		ZZPEINT-HT	

Équipements de série :

- Plafonnier intérieur à pile.
- Capitonnage intérieur vinyle.
- Vitre arrière dégivrante teintée.
- Fermeture centralisée pour le hayon.
- Vitres latérales teintées à fermeture à clé.
- Vitre derrière lunette cabine, non teintée, à ouverture coulissante.
- Barres de toit longitudinales (charge 70 Kg).



**SERIE SP
PORTE PAPILLON
DOUBLE OUVERTURE LATÉRALE**



**HARD TOP SERIE SP
DOUBLE OUVERTURE LATÉRALE**

		Double Cabine	King Cabine
Non Peint		SP320	SP330
Noir Métal GNO		SP321	SP331
Gris Glacier KLO		SP322	SP332
Gris Lunaire K51		SP323	SP333
Blanc Perle QM1		SP324	SP334
Bronze Terre CAQ		SP325	SP335
Jaune Savane EAU		SP326	SP336
Rouge Tosacne Z10		SP327	SP337
Bleu Marine BW9		SP328	SP338
Blanc Nacre QAB		SP329	SP339

Equipements de Série :

- Plafonnier intérieur à pile.
- Capitonage intérieur vinyle.
- Vitre arrière dégivrante teintée.
- Fermeture centralisée pour le hayon.
- Vitres latérales teintées à fermeture à clé.
- Barres de toit longitudinales (charge 70 KG).



LE + FERMETURE CENTRALISÉE

Permettant l'ouverture avec clé d'origine du véhicule sur hayon



Montage sans perçage
(crochets)

La fermeture centralisée
permet l'ouverture
avec la clé d'origine du véhicule



EQUIPEMENTS

SUPER GUARD NISSAN NP300 2016+
Déflecteur de capot teinté : SPG320



DEFLECTEUR D'AIR (4P)
Dark Smoke
Double Cab : SLW924320



ROLL BAR INOX

ROLL BAR INOX
 Ø70 mm
 Avec grille de protection
 Montage bac de benne sans rebord
Inox : ME888NP300



ROLL BAR INOX
 Ø70 mm
 compatible Bedliner sans rebords
Inox : ME321



ROLL BAR INOX
 Double tubes Ø 76 mm
 Avec plaques latérales
Inox : RLSSK320
 Triple tubes Ø 76 mm
 Avec plaques latérales
Inox : RLSSK3320IX



Double tubes

Triple tubes

ROLL BAR INOX
 Double tubes Ø 76 mm
Inox : RLSS2320IX
 Triple tubes Ø 76 mm
Inox : RLSS3320IX



Double tubes

Triple tubes

ROLL BAR THERMOLAQUÉ NOIR

ROLL BAR THERMOLAQUÉ NOIR
Double tubes Ø 76 mm
Noir : R320N



ROLL BAR THERMOLAQUÉ NOIR
Double tubes Ø 76 mm
New Style
Noir : RK320N



ROLL BAR THERMOLAQUÉ NOIR
Double tubes Ø 76 mm
Avec plaques latérales
Noir : RLSSK320N
Triple tubes Ø 76 mm
Avec plaques latérales
Noir : RLSSK3320N



Double tubes



Triple tubes

ROLL BAR THERMOLAQUÉ NOIR
Double tubes Ø 76 mm
Noir : RLSS2320N
Triple tubes Ø 76 mm
Noir : RLSS3320N



Double tubes



Triple tubes

PROTECTIONS AVANT INOX



HOMOLOGUÉES CE
Livrées avec certificat d'homologation européen
Norme 2005/66/CE



SUPER BAR INOX
Tube : Ø 76 mm
Compatible avec système anti-collision
Livré avec kit de montage
Inox : ECSPB320



MEDIUM BAR INOX
Tube : Ø 63 mm
Tube bas de caisse
Compatible avec système anti-collision
Livré avec kit de montage
Inox : ECMED320



PROTECTION AVANT INOX
Protège votre pare-choc
Tube bas de caisse
Livré avec kit de montage
Tube : Ø 76 mm
Inox : SLF320IX

PROTECTIONS AVANT THERMOLAQUÉ NOIR



HOMOLOGUÉES CE
Livrées avec certificat d'homologation européen
Norme 2005/66/CE

PROTECTIONS AVANT



SUPER BAR INOX

Tube : Ø 76 mm

Compatible avec système anti-collision

Livré avec kit de montage

Noir : ECSPB320N



MEDIUM BAR INOX

Tube : Ø 63 mm

Tube bas de caisse

Compatible avec système anti-collision

Livré avec kit de montage

Noir : ECMED320N



PROTECTION AVANT INOX

Protège votre pare-choc

Tube bas de caisse

Livré avec kit de montage

Tube : Ø 76 mm

Noir : SLF320N

MARCHEPIEDS INOX

MARCHEPIED OVALE INOX
 Plaque antidérapante
 Néoprène/Aluminium brossé
 Embouts Inox
 Montage sans perçage
Double Cab : DSP320
King Cab : DSP321



Réglable en largeur

MARCHEPIED INOX Ø 50 mm
 Ecartement réglable
 Plaque abs avec bandes chromées
 Montage sans perçage
Double Cab : P320IX
King Cab : P321IX



Réglable en largeur

MARCHEPIED INOX Ø 76 mm
 Repose pieds ABS
 Livré avec kit de montage
Double Cab : GP320IX
King Cab : GP321IX



MARCHEPIEDS THERMOLAQUÉ NOIR

MARCHEPIED OVALE NOIR
Plaque antidérapante
Néoprène/Aluminium brossé
Embouts Inox
Montage sans perçage
Double Cab : DSP320N
King Cab : DSP321N

MARCHEPIEDS LIVRÉS COMPLETS AVEC KIT DE FIXATION



Réglable en largeur

MARCHEPIED NOIR Ø 50 mm
Ecartement réglable
Plaque abs avec bandes chromées
Montage sans perçage
Double Cab : P320N
King Cab : P321N



Réglable en largeur

MARCHEPIED NOIR Ø 76 mm
Repose pieds ABS
Livré avec kit de montage
Double Cab : GP320N
King Cab : GP321N





 **MOUNTAIN TOP[®]**

MARINA 4X4 DISTRIBUTEUR OFFICIEL

Plus d'infos P.03

BÂCHE SOUPLE

Bâche haut de gamme, rapport qualité/prix incroyable !

- Installation facile et rapide
- Montage sans perçage (crochets)
- Ouverture et fermeture rapide par un système unique maintenant parfaitement la bâche en tension
- Compatible bedliner sans rebords
- Deux traverses aluminium anti « poche d'eau »
- PVC noir ultra résistant



MONTAGE SANS PERÇAGE



BÂCHE SOUPLE

Double Cab	SFTC320
King Cab	SFTC321



ROLL BAR COMPATIBLE BÂCHE

Chromé ABS	SFTR320
------------	---------



PROTECTIONS SOUS VÉHICULE



PROTECTION ACIER 3 MM

Les protections acier 3 mm offrent une résistance similaire à l'aluminium.

En cas de choc important, la protection se déforme afin d'absorber le choc et ainsi limiter l'incidence sur le châssis. Chaque protection Acier est étudiée pour répondre à cet aspect technique.

PROTECTIONS ALUMINIUM 6MM

Les protections aluminium 6 mm sont conçues sous presse. Ce procédé permet d'appliquer des formes embouties qui épousent littéralement le châssis du véhicule garantissant une protection maximale.

Ce gain de résistance offre aux plaques 6mm la rigidité d'une plaque 8mm tout en optimisant son poids. Lemboutissage permet une résistance équivalente.

	PROTEZIONI IN ALUMINIO 6MM	PROTEZIONI IN ACCIAIO 3MM
Piastra di protezione radiatore	RV320	PCS320
Piastra di protezione carter motore	RV321	PCS321
Piastra di protezione scatola cambio	RV322	PCS322
Piastra di protezione della scatola riduttore	RV323	PCS323
Piastra di protezione serbatoio carburante	RV324	PCS324 (No compatibile ADBLUE) PCS325 / Acciaio 2.5MM (Compatibile ADBLUE)

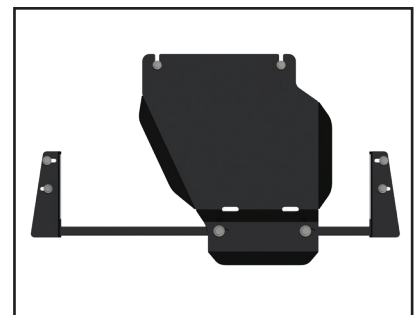
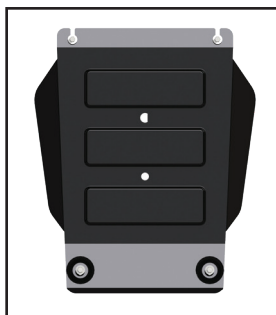
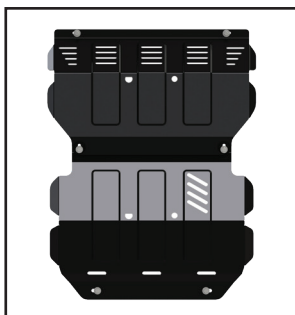

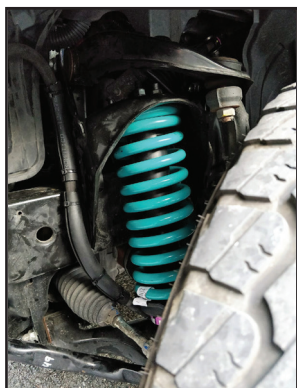

AMORTISSEURS

Utilisant les meilleurs aciers et investit en recherche et développement afin de concevoir des kits de rehausse de haute qualité qui satisferont les plus exigeants, nous vous proposons une large gamme de rehausse et d'amortisseurs renforcés ou à bonbonne séparée qui amélioreront les capacités de votre 4x4.

KIT COMPLET

A LAMES : **KIT-DOB-320**

COMPOSITION :

DOB-C45-254 : Ressorts avant linéaire +35mm/+50KG (la paire)

DOB-6545-642 : Amortisseurs avant heavy duty gas (la paire)

DOB-LR45-151-R : Lames arrière confort +45mm

DOB-UB59-453-3K : Brides lames

DOB-6543-081B : Amortisseurs arrière heavy duty gas (la paire)

DOB-PB45-1108K : Silent bloc teflon (kit)

KIT COMPLET

RESSORTS ARRIERE : **KIT-DOB-320R**

COMPOSITION :

DOB-C45-254 : Ressorts avant linéaire +35mm/+50KG (la paire)

DOB-6545-642 : Amortisseurs avant heavy duty gas (la paire)

DOB-C45-441V : Ressorts arrière variable +40MM/80KG (la paire)

DOB-C45-646 : Amortisseurs arrière heavy duty gas (la paire)

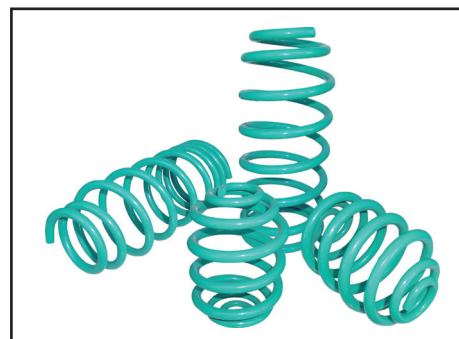

AMORTISSEUR DE PORTE ARRIÈRE

ASSISTE LA DESCENTE ET LA REMONTÉE DU HAYON



Securité et confort :

- Système d'assistance de l'ouverture et de la fermeture de votre hayon - Allègement du poids du hayon lors de la fermeture - Ralenti la vitesse de descente - Temps de montage 30mn - S'installe sur des points de fixations d'origine du véhicule.

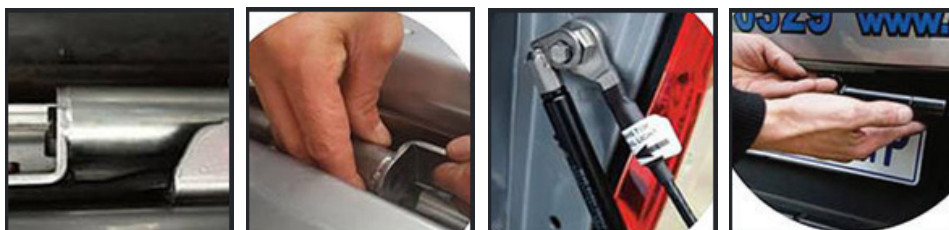

AIDE À LA DESCENTE UNIQUEMENT DE LA PORTE ARRIÈRE



Securité et confort :

Le kit de vérin EZ DOWN allège la porte arrière de votre benne en absorbant la vitesse de la descente permettant une ouverture tout en douceur - Installation facile et rapide (15 min) - Sécurise votre hayon - Développé spécifiquement pour le TOYOTA HILUX - Pas de perçage ou modification de votre voiture



BEDLINER

Bac de benne en Polyéthylène haute densité, offre une protection efficace contre les coups, les rayures, les bosses et l'usure en général. Fabriqué sur mesure, s'ajuste parfaitement au véhicule et se nettoie aisément.



Sans rebords		Avec Rebords	
Double Cab	Extra Cab	Simple Cab	Double Cab
BEDMAR320	BEDMAR319	BEDMAR318	BEDMAR3211



CROCHET NYLON OPTIONNEL
Pour bedliner

Métal : **BEDHOOK-STEEL**
(Jeu de 4/ Bedliner avec rebords)



BEDMAT

- Antidérapant.
- Anti-tâche et imputrescible.
- Très résistant et facile d'entretien.
- Mousse de support épaisseur 20 mm.
- Montage compatible avec un Bedliner.
- Procure une surface totalement plane et souple.
- Installation facile et rapide avec crochets et bande velcro.



UNIVERSEL
Découpable à la forme de la benne
Ref : **BEDMATUN**
249 x 167 cm

BORD DE BENNE

Ref : BEDBOR320

- Fabriquées sur-mesure s'ajuste parfaitement au véhicule
- Se nettoie aisément



JOINT POUR ÉTANCHÉITÉ

Ref : SKJ320

- Anti-poussière
- Étanchéité de la benne
- Protège votre benne des intempéries (eau, sable ...)
- En caoutchouc ultra résistant
- Facile à installer
- Aucun outil nécessaire pour le montage
- Tout est inclus dans le kit



VOIR VIDEO SUR NOTRE SITE

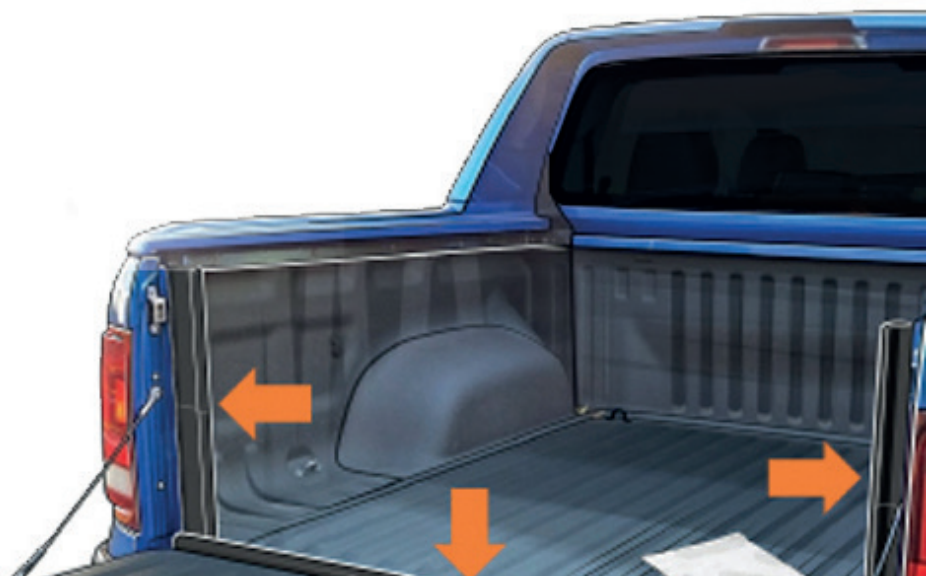

ATTELAGE

FAISCEAU SPECIFIQUE

ATTELAGE CLASSIC 3500 KG

7 PLOTS : J12320

Ref : AGD2121

13 PLOTS : J21320



CHAPE AGRAIRE 2 TROUS
Entraxe 90 mm Ø 17 mm
Ref : 0101413

CHAPE AGRAIRE 4 TROUS
Entraxe 90x50 mm Ø 17 mm
Ref : 0101412



CHAPE MIXTE 2 TROUS
Entraxe 90 mm
1.5T Sur boule
3.5T Sur axe (avec vis)
Ref : 0101300

CHAPE MIXTE 4 TROUS
Entraxe 90x50 mm Ø 17 mm
Ref : 0101372

SOLUTIONS DE TREUILLAGE

- Frein automatique (la charge reste en position lors d'un arrêt intempestif)
26m de corde synthétique ou câble de diamètre 9,5mm
- Etanchéité : IP 68
- Télécommande filaire 12' de 3,7m qui fonctionne également en mode sans fil en déconnectant la câble du boîtier

SUPPORT DE TREUIL : CORDE OU CABLE



MONTAGE AVEC TREUIL À CABLE : C-0083/9



MONTAGE AVEC TREUIL À CORDE : C-0083/9

TREUIL A CABLE 12V - 5,9 T

Livré avec crochet acier
Diamètre 30 mm
Ref : CBR0031



TREUIL A CORDE 12V - 5,4 T

Livré avec crochet acier
Diamètre 30 mm
Ref : CBR0032



BEDSLIDE PLATEAU COULISSANT

NOUVEAU ! COMPATIBLE DOUBLE, EXTRA ET SINGLE CABINE

Ref : BEDSLIDE6

BEDSLIDE livré dans une longueur de 1443 mm (standard double cab). Le plateau peut être déployé jusqu'à une longueur de 1843 mm. Il s'ajuste ainsi au double, extra et single cabine.

- Charge maxi : 600 Kg
- Dimensions plateau : 140 x 101 x 13H
- Ajustable double, Extra et Single Cab



Tout simplement la meilleure façon de charger et décharger le pickup. Grâce à ce plancher coulissant vous pourrez accéder au chargement sans avoir à monter dans la benne. Il est conçu pour charger jusqu'à 600 kg et possède un rebord acier avec des points d'ancrage permettant ainsi de sécuriser son contenu. Afin de garantir l'utilisation optimale de ce produit, le bedslide se bloque dans plusieurs positions et possède un sol anti-dérapant qui limite les mouvements du chargement.

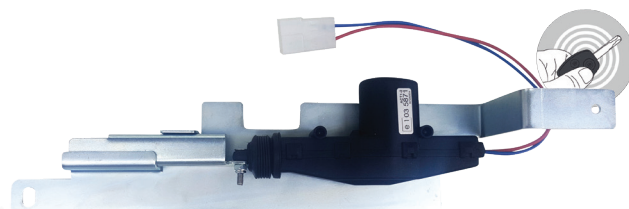

VOIR VIDEO SUR NOTRE SITE

**SYSTEME DE FERMETURE
CENTRALISEE POUR HAYON**

Permet de coupler la fermeture du hayon
avec le verrouillage centralisé du véhicule

Ref : FC320



NOUVEAU !

BOITE DE RANGEMENT
ABS NOIR
Ref : BOX8



BOITE A OUTILS ABS Noir
Compatible roll bar
Fermeture à clé
1400 X 552 H : 527 mm
Ref : BOX5



BOITE A OUTILS ABS Noir
Fermeture à clé
1320 X 505 H : 475 mm
Ref : BOX1
1400 X 540 H : 540 mm
Ref : BOX2



BOITE A OUTILS ABS Noir 263 L
Double ouverture papillon
Fermeture à clé
1580 X 650 H : 466 mm
Ref : BOX4



BOÎTE À OUTILS

**MAX
BOX**

29

SOLUTIONS D'ÉCLAIRAGE

BARRES LED ET SUPPORTS



RAMPE LED 240W

Taille : 106x8x8cm

IP 68

30000 heures

Aluminium thermolaqué noir

Température couleur : 60000k

Ref : LA15

RAMPE LED 180W

Taille : 80x8x8cm

IP 68

30000 heures

Aluminium thermolaqué noir

Température couleur : 60000k

Ref : LA16

RAMPE LED 120W

Taille : 52x8x8cm

IP 68

30000 heures

Aluminium thermolaqué noir

Température couleur : 6000k

Ref : LA17



(NOMBREUSES TAILLES DISPONIBLES NOUS CONSULTER)

LIVRÉ AVEC PATTES DE FIXATION

KIT DE FIXATION SUR TUBE

Ø76

Ref : LA10



PHARE LED MOTORISÉ ROTATIF

Étanche : IP65 - Volt. 30 w - Température : 6000K
 - Fixation : aimant - Pilotage de l'intérieur de l'habitacle
 avec télécommande sans fil
 Inox : LA08



PHARE LED

Étanche : IP 68 - Volt. 50w - Température : 6000K
 Noir : LA55 (Unité)

PHARE LONGUE PORTÉE

PHARE LONGUE PORTÉE
 Ø 16 / 100 W / Unité
 Ref : PHI100N

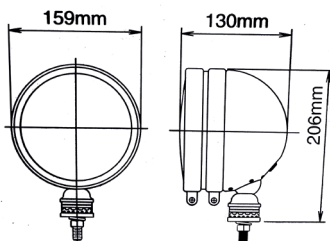

KIT D'INSTALLATION

Pour phare longue portée
 et barres LED : PHI200



12v

55w

30A



Ø 60 : SPF/IX60
 Ø 63 : SPF/IX63
 Ø 70 : SPF/IX70
 Ø 76 : SPF/IX76

BAGUES SUPPORT DE PHARE

Inox (la paire)



AIDE AU STATIONNEMENT



MONITEUR ECRAN LCD 4.3"

Rétroviseur miroir clipsable sur rétroviseur d'origine pour caméra GT01C, compatible caméra de voiture, livré avec télécommande.

Ref : GT05C



MONITEUR 3.5" LCD

A poser

Ref : GT04



RÉTROVISEUR ECRAN LCD 7"

MP5/ Bluetooth - Rétroviseur miroir clipsable sur rétroviseur d'origine, compatible caméra de voiture, livré avec télécommande.

Ref : GT03C



KIT RADAR DE RECUL UNIVERSEL AVEC AVERTISSEUR SONORE

- 1 Unité centrale
- 1 Avertisseur sonore
- 4 Capteurs noirs de diamètre 22 mm.
- 1 foret de découpe au diamètre des capteurs .
- 1 Câble d'alimentation à brancher sur l'ampoule de marche arrière
- Adhésif double face pour la fixation du boîtier central et d'un avertisseur sonore.

Ref : GT15



SUPPORT DE PLAQUE

Avec caméra de recul intégrée pivotante, couleur haute qualité, vision nocturne, compatible GPS ou autre lecteur multimédia ayant entrée vidéo, angle de vue 160°, étanche IP68, câbles inclus, DC12V.

Ref: GT01C

BARRES DE TOIT



BARRES DE TOIT AERODYNAMIQUE ALUMINIUM

La paire.

Montage sur barres de toit d'origine.

Double Cab : CZ032

Sur Barre Origine : CZ032-OEM



BARRES TRANSVERSALES AÉRODYNAMIQUES OPTIONNEL HARD TOP

Entraxe 94-111 cm

Aluminium : CZ-HT1

Noir : CZ-HT1BLACK



BARRES DE TOIT ACIER NOIR

La Paire.

Montage sur barres de toit d'origine.

Double Cab : CZ031

Sur Barre Origine : CZ031-OEM



SYSTEME ANTIVOL

4 serrures

Ref : 932-014

BARRES DE TOIT TRANSVERSALES ALUMINIUM NOIRES

La Paire. Montage sur toit standard

Double Cab : 925-776



marina4x4
a c c e s s o i r e s

Parc d'Activités de Sophia Antipolis

651, rue Henri Laugier

06600 ANTIBES - FRANCE

TÉL : +33 (0)4.92.910.910

info@marina4x4.com - www.marina4x4.com

AU SERVICE DES PROS DEPUIS 35 ANS !



Catalogue accessoires pick-up Nissan Navara NP300 2022

Article R. 123-238 du Code de commerce : 40259464200025 - SARL au capital de 30490€ - RC Antibes